

Incubadora ENSURE

Manual de Uso



Apéndice D Garantía

Durante un período de un año, SciCan garantiza que la incubadora que se suministra está en estado nuevo y sin usar, no va a fallar durante el uso normal a no ser debido a defectos en materiales, a un mal uso o accidente.

En el caso de fallo debido a tales defectos durante este período de tiempo, el aparato debe de ser arreglado o reemplazado, a opción de SciCan y sin costo alguno, de cualquier pieza defectuosa (s), siempre y cuando se notifique a SciCan por escrito dentro de los 30 días siguientes a la fecha de tal fracaso y más siempre que la pieza defectuosa (s) se devuelva a SciCan prepago.

Esta garantía se considerará que se valida si el producto es acompañado por la factura de compra original del distribuidor SciCan autorizado, y en dicha factura identifica el aparato por el número de serie y la fecha de compra. La validación no es aceptable sin estos requisitos. Trascurrido un año desde la fecha de compra, todas las garantías de Scican y otros derechos con respecto a la calidad del aparato se presumirá que se han cumplido, por tanto toda la responsabilidad quedará sin efecto y sin derecho a reclamación.

De aquí en adelante, cualquier garantía implícita o reclamación en cuanto a rendimiento, y cualquier recurso por incumplimiento de contrato que, sin esta disposición, pudieran surgir por inferencia, de la ley, costumbre del comercio o curso de gestión, incluyendo cualquier reclamación de comercialización será tratada con respeto por ambas partes.

Tabla de contenidos

1 - Introducción	2
2 - Información Importante	
2.1 - Aviso legal	
2.2 - Símbolos importantes	3
2.3 - Contenido de la caja	4
2.4 - Información general	4
3 - Instalación	
3.1 - Consideraciones medioambientales	5
3.2 - Colocación de la unidad y la instalación	6
4 - Selección de un Programa	7
5 - Mantenimiento	9
Apéndice A - Solución de problemas	10
Apéndice B - Especificaciones Técnicas	10
Apéndice C - Diagrama de cableado	11
Apéndice D - Garantía	12

Optim es una marca registrada y Ensure y Your Infection Control Specialist son marcas registradas de Scican Ltd. Cualquier otras marcas referidas en este manual son la propiedad de sus respectivos dueños.

Representante de la UE:

SciCan GmbH

Wangener Strasse 78
88299 Leutkirch im Allgäu
ALEMANIA
Tel.: +49 (0)7561 98343 – 0
Fax: +49 (0)7561 98343 – 699

SciCan, Inc.

701 Technology Drive
Canonsburg PA 15317
U.S.A
Teléfono:(724) 820-1600
Fax: (724) 820-1479
Línea gratuita: (800) 572-1211

Fabricado por:

SciCan Ltd.

1440 Don Mills Road
Toronto ON M3B 3P9
Canadá

Teléfono: (416) 445-1600
Fax: (416) 445-2727
Línea gratuita: (800) 667-7733





1 – Introducción

Felicitaciones por elegir la Incubadora ENSURE. Estamos seguros de que usted ha comprado el mejor equipo de este tipo. La incubadora ENSURE es una unidad para realizar el control biológico para verificar el correcto funcionamiento de esterilización de su autoclave y cuenta con 5 ciclos de incubación a 57° (134,6° F).

ENSURE está diseñada para garantizar sus necesidades y resulta muy eficiente en su consultorio.

El detalle de la instalación, operación y mantenimiento de su incubadora están contenidos en este manual de instrucciones.

Para asegurar de años de un servicio sin problemas, por favor, lea estas instrucciones antes de utilizar esta unidad y tener siempre a mano para futuras consultas.

El contenido de este manual está sujetos a cambios sin previo aviso de cara a incluir posibles cambios que mejoren este

Apéndice C - Diagrama de cableado

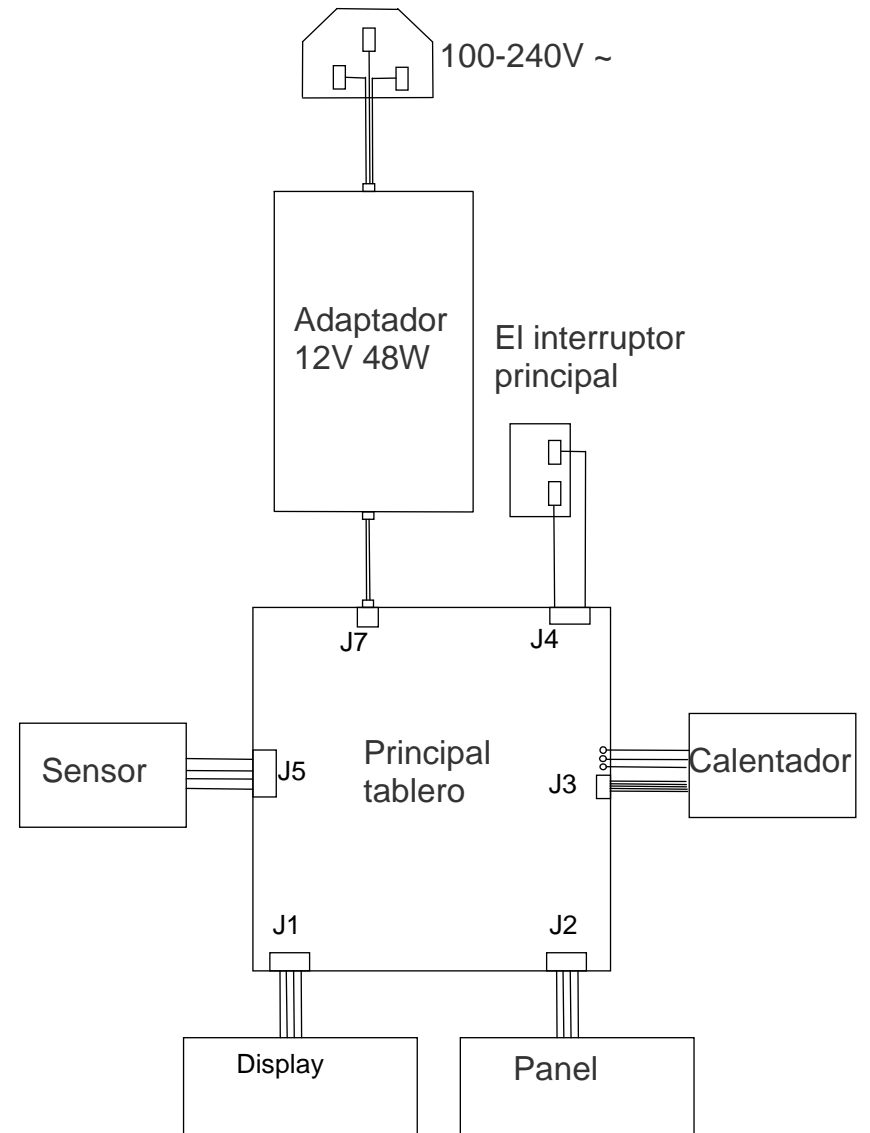

Apéndice A - Solución de problemas

Problema	Causa	Acción Corrección
No Pantalla LCD	No hay corriente en la unidad	Revisar todas las conexiones eléctricas
'OPEN' se muestra en la pantalla LCD	Sensor defectuoso o conexión suelta	Póngase en contacto con SciCan o con el Servicio técnico de su distribuidor
"Corto" se muestra en la pantalla LCD	Defecto del sensor	Contacto SciCan Servicio técnico del distribuidor
La temperatura no hace aumentar el Calentador principal	El calentador puede tener un problema	Póngase en contacto con SciCan ó el Servicio técnico del distribuidor
Botones del teclado no activos	Teclado trabajo no activos	Póngase en contacto con SciCan ó el Servicio técnico del distribuidor

Apéndice B - Especificaciones Técnicas

Modelo	SCI-BINC
Voltaje	DC 12V, 4A
Potencia	35 W
Rango de temperatura	57°C ± 0.5°C (134.6°F ± 0.9°F)
Temporizador	24 horas (hh: mm)
Precisión de la temperatura	± 0.5°C (± 0.9°F)
Pantalla LCD de precisión	± 0.1C (± 0.2°F)
Temperatura de funcionamiento	5°C – 35°C (41°F – 95°F)
Dimensiones (W x D x H)	110mm×150mm×80mm (4.3" x 5.8" x 4.7")
Peso	0.5 kg (1.1 lbs)

2 - Información Importante

2.1 Aviso legal

Esta unidad es de bajo voltaje (12V) para interiores. La incubadora de laboratorio está ajustada a 57 ° C (134.6 ° F) de temperatura de incubación. No permita que ninguna persona que no sea personal certificado suministre piezas de recambio o efectúe trabajo de mantenimiento en la unidad Ensure. SciCan no será responsable por daños incidentales, especiales o consecuentes por los daños causados por cualquier tipo de mantenimiento o los servicios prestados para la incubadora por un tercero, o por el uso de equipos o piezas fabricadas por un tercero, incluyendo cualquier pérdida comercial, económica, ni derivadas de daños personales. Nunca quite la tapa de la unidad y no inserte objetos a través de orificios o aberturas de la unidad. Si lo hace, puede dañar la unidad y / o representar un peligro para el operador.

IMPORTANTE:

Siga las principales reglas de control de infecciones, las normas locales y las recomendaciones para el control rutinario de cualquier esterilizador.

2.2 Símbolos importantes

NOTA



ESTE SÍMBOLO INDICA INFORMACIÓN IMPORTANTE.

ADVERTENCIA



ESTE SÍMBOLO INDICA UN PELIGRO POTENCIAL DE LESIONES. SIGA LOS PROCEDIMIENTOS DESCRITOS EN EL MANUAL PARA EVITAR LESIONES EN EL USUARIO Y / U OTROS.

PELIGRO



ESTE SÍMBOLO INDICA UN PELIGRO POTENCIAL DE DAÑOS A LA PROPIEDAD. SIGA LAS INSTRUCCIONES DE LA MANUAL PARA EVITAR POSIBLES DAÑOS A LOS MATERIALES, EQUIPO U OTROS BIENES.

PELIGRO



ESTE SÍMBOLO INDICA UN PELIGRO POTENCIAL DEBIDO A ALTA TEMPERATURA.

2.3 - Contenido de la caja

Cuando usted reciba su incubadora ENSURE compruebe que los elementos enumerados a continuación estén incluidos en la caja.

Si alguno de los elementos faltase, póngase en contacto con su distribuidor

Número de pieza del SCI-BINC

- (1) Incubadora
- (1) Adaptador de corriente
- (1) Manivela de la trituradora de vial
- (1) Manual del operador

La incubadora ENSURE SCI-Bisk incluye 25 indicadores biológicos (SCI-BI25).

2.4 - Unidad de Información general

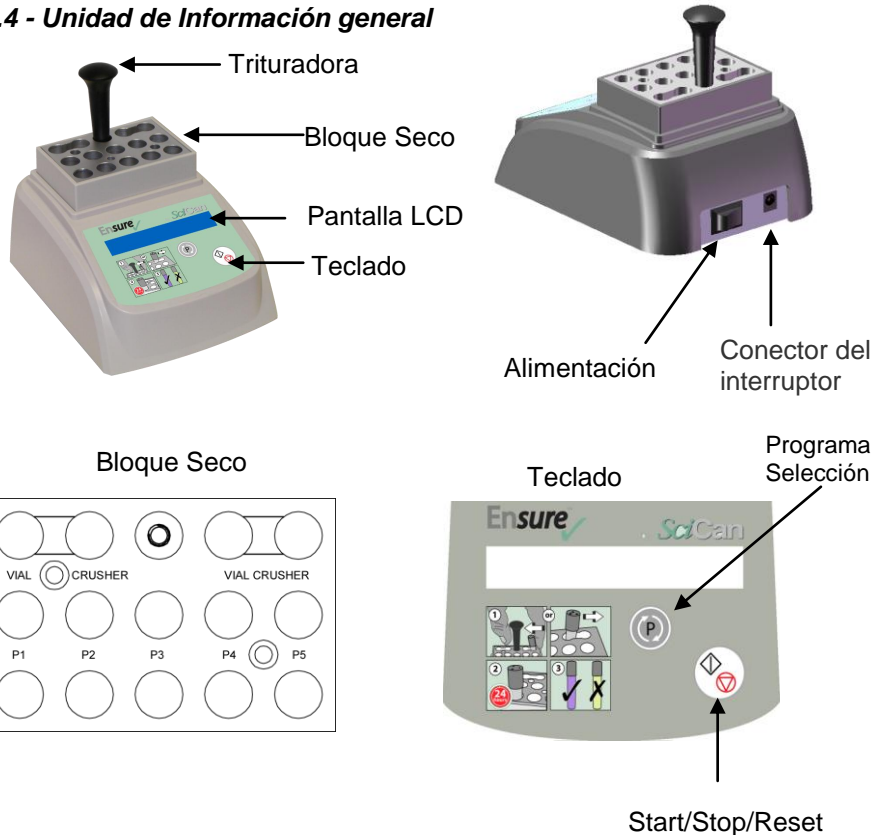

5 - Mantenimiento

ADVERTENCIA



SIEMPRE DESCONECTE LA FUENTE DE ALIMENTACIÓN ANTES DE LA LIMPIEZA DE CUALQUIERA DE LAS SUPERFICIES DE LA INCUBADORA Y ESPERE 10 MINUTOS DEJAR QUE LA INCUBADORA SE ENFRIE ANTES DE LA LIMPIEZA

- La Incubadora ENSURE debe limpiarse regularmente con un paño húmedo para eliminar el polvo y la suciedad de la superficie. SciCan Optim™ 33 TB también pueden ser utilizadas para limpiar la superficie.

ADVERTENCIA



NO LAVAR LA INCUBADORA EN NINGUN TIPO DE LAVADORA O BAJO AGUA CORRIENTE PORQUE ESTO PUEDE DAÑAR GRAVEMENTE LOS COMPONENTES ELECTRÓNICOS DEL INTERIOR.

- Los depósitos de la incubadora para los viales deben limpiarse regularmente con alcohol y un paño húmedo. Esto asegurará que las paredes internas de cada depósito estén limpias. Cualquier resto de contaminante puede provocar la transferencia de calor no apropiada para los viales. Nunca vierta el agente de limpieza en el interior del depósito.

ADVERTENCIA



NUNCA VIERTA EL AGENTE DE LIMPIEZA EN EL INTERIOR DEL DEPÓSITO. LOS AGENTES DE LIMPIEZA CORROSIVOS ESTAN PROHIBIDOS.

NOTA

24 HORAS DESPUÉS DEL CICLO SE COMPLETA EL PROCESO. LA INCUBADORA PERMANECE EN MODO DE ESPERA Y LA TEMPERATURA DISMINUIRÁ A LA TEMPERATURA AMBIENTE.



PARA REACTIVAR LA INCUBADORA, PRESIONE EL BOTÓN  UNA VEZ. LA INCUBADORA COMENZARÁ A CALENTAR A LA TEMPERATURA REQUERIDA.

NOTA

PRESIONANDO EL BOTÓN  DURANTE UN CICLO SE DETIENE EL TEMPORIZADOR INDICANDO UN ":" NO INTERMITENTE.



PRESIONAR EL BOTON  DE NUEVO REINICIAR EL TEMPORIZADOR, INDICADO POR EL ":" INTERMITENTE.

NOTA

SI UN PROGRAMA NECESITA SER DETENIDO Y RESET,

PRESIONAR EL BOTÓN  UNA VEZ PARA DETENER EL RELOJ Y LUEGO PRESIONE Y MANTENGA EL



BOTON  3 SEGUNDOS PARA REINICIAR EL PROGRAMA PARA 00:00

NOTA

SE RECOMIENDA LA PRÁCTICA DE APAGAR LA INCUBADORA AL FINAL DEL DÍA O CUANDO NO SE UTILICE.



3 – Instalación

3.1 - Consideraciones medioambientales

Hay varios factores que pueden afectar el rendimiento de incubadora ENSURE. Por favor revise estos factores, y seleccione una ubicación adecuada en el consultorio para instalar la unidad.

- **Temperatura y Humedad**

Evite instalar su incubadora ENSURE directamente a la luz solar o cerca de una fuente de calor (Ej: lámparas, radiadores, conductos de ventilación).

Se recomienda una temperatura de funcionamiento de 5° C a 35° (41° F – 95 F)

- **Espacio**

Las rejillas de ventilación en la parte inferior de la Incubadora deben dejarse sin obstrucciones.

- **Ventilación**

La Incubadora ENSURE debe ser emplazada en un lugar limpio libre de polvo, con un entorno de flujo de aire adecuado y lejos de cualquier ambiente de gases.

- **Superficie de trabajo**

La Incubadora ENSURE debe colocarse sobre una superficie sólida plana, seca y nivelada.

- **Entorno electromagnético**

Aunque la Incubadora ENSURE no emite ninguna radiación, puede ser afectada por otro equipo que si lo haga. Se recomienda que la unidad se mantenga alejada de posibles fuentes de interferencia.

- **Requisitos eléctricos**

La Incubadora ENSURE es un dispositivo de bajo voltaje. Utilice el adaptador de tensión de alimentación suministrado con la misma tensión nominal que se indica en la etiqueta de la parte posterior de la Incubadora ENSURE.

3.2 - Colocación e instalación de la incubadora

- Coloque la unidad sobre una superficie de trabajo sólida y libre, asegurándose de que la unidad quede estable con los cuatro apoyos en contacto con la superficie de trabajo.
- Inserte el adaptador de 12V a la corriente y el conector 4A al conector de alimentación en la parte trasera de la unidad e inserte luego el otro extremo a la alimentación principal.

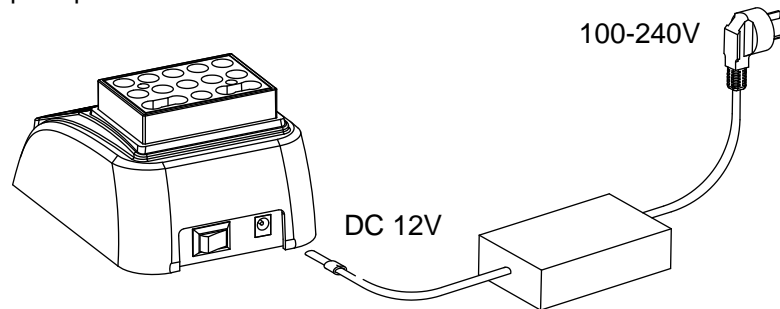

- Encienda el interruptor de encendido en la parte posterior de la unidad pulsando el botón "I" identificado en el interruptor.
- Los siguientes mensajes aparecen en la pantalla LCD:

SISTEMA DE PRUEBAS

El mensaje parpadeará 3 veces.

P1 25.9C

Este mensaje, 'XX', aparecerá hasta que la unidad esté lista para funcionamiento, lo cual se indicará con "OK".

La temperatura aumentará lentamente a 57.0C.

P1 57.0C

Este mensaje indica que la unidad ha alcanzado la temperatura requerida de 57° C y está lista para ser utilizada.

PELIGRO



LA SUPERFICIE DE LA CONSOLA SUPERIOR PODRÍA ESTAR CALIENTE.

4 - Selección de un Programa

Asegúrese de que la incubadora está equipada con 5 programas individuales (P1, P2, P3, P4, P5) todos pre-establecidos para 57 ° C (134,6 ° F) de incubación. Cada programa se puede iniciar a intervalos diferentes y correrá por un máximo de 24 horas.

NOTA





SE RECOMIENDA COLOCAR LOS VIALES EN LOS DEPÓSITOS CORRESPONDIENTES PARA IDENTIFICAR EL TIEMPO DE INCUBACIÓN PARA CADA VIAL

NOTA





CONSULTE LAS INSTRUCCIONES QUE VIENEN CON LOS VIALES ANTES DE UTILIZARLOS PARA LA CORRECTA COLOCACIÓN DE ELLOS EN LA INCUBADORA

- Una vez que se muestra la indicación 'Aceptar' se puede iniciar un programa pulsando el botón  hasta que aparezca el programa deseado (P1 o P2 o P3 o P4 o P5) quedando ya seleccionado.

- Pulse el botón  para iniciar el temporizador. El temporizador comenzará a parpadear, indicando que el temporizador se ha iniciado y se completará a las 24:00 H.
- Al término de 24 horas la unidad emitirá un pitido de 1 a 5 veces, y el programa elegido (1 pitido para P1, 2 pitidos para P2..... 5 pitidos para P5) y lo siguiente se mostrará en la pantalla LCD.

P1 57.0C

P5 57.0C

- Una vez que  aparecen, el programa se puede restablecer para reiniciar pulsando el botón  durante 3 segundos.